

zeoTHERM

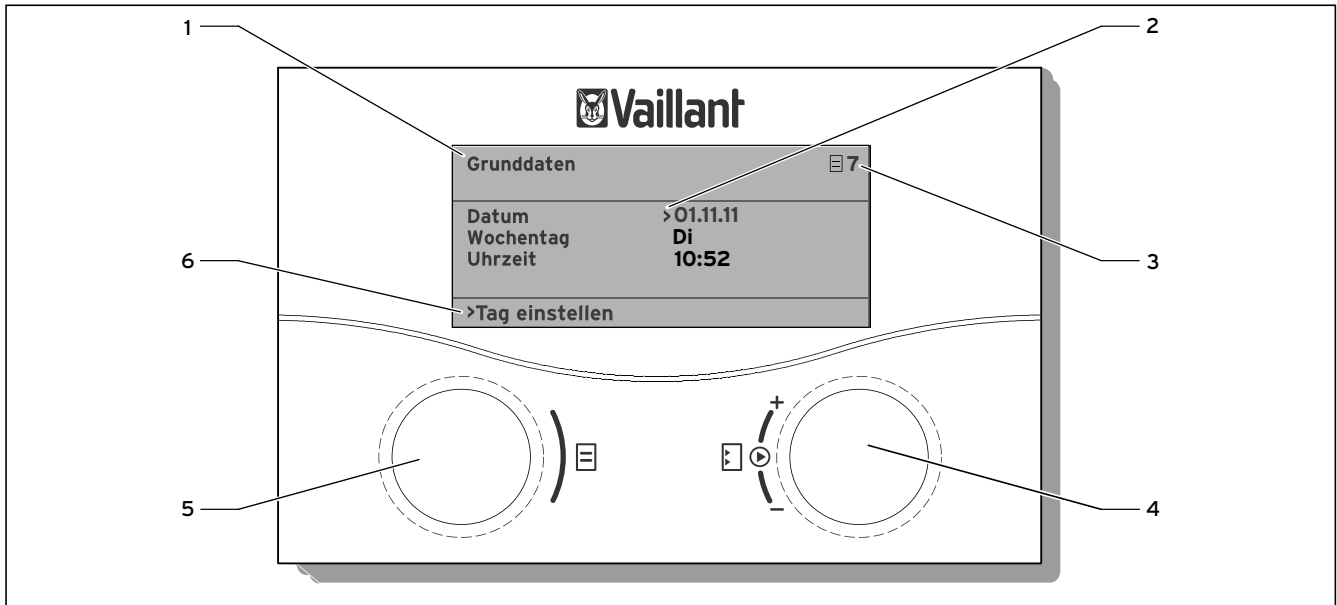
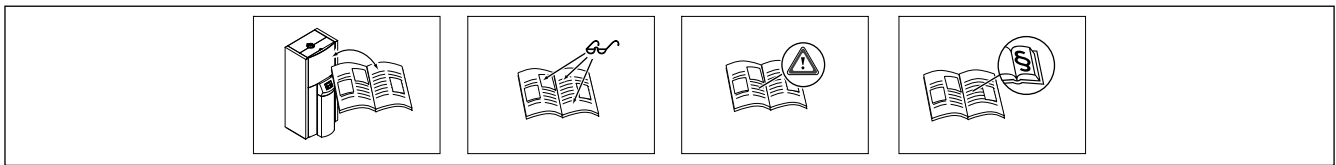

1.1 Bedienübersicht

Legende

- 1 Menübezeichnung
- 2 Cursor, zeigt den gewählten Parameter an
- 3 Menünummer
- 4 Einsteller , Parameter stellen (drehen), Parameter wählen (drücken)
- 5 Einsteller , Menü wählen (drehen), Sonderbetriebsart aktivieren (drücken)
- 6 Informationszeile (im Beispiel eine Handlungsaufforderung)

Anzeigen zur Information

Grafikanzeige Heizbetrieb

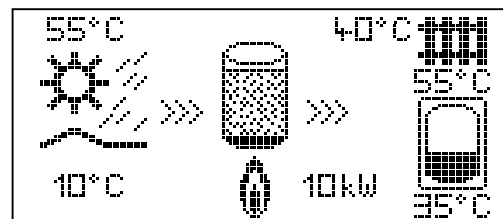

Typischer Bedienablauf (Betreiberebene)





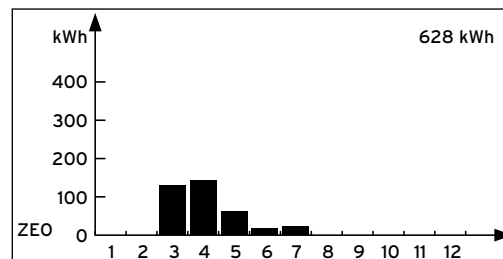







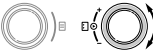

- Drehen Sie den Einsteller , bis zum gewünschten Menü.
- Drehen Sie den Einsteller , bis Sie den Parameter ausgewählt haben, den Sie ändern möchten.
- Drücken Sie den Einsteller , um den gewünschten Parameter zu markieren. Der Parameter ist im Display dunkel hinterlegt.
- Drehen Sie den Einsteller , um den Einstellwert des Parameters zu ändern.
- Drücken Sie den Einsteller , um den geänderten Einstellwert zu übernehmen.

Energieertragsdisplay

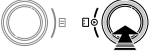

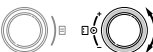







Di 01.11.11	10:52	1
Vorlauftemp. IST		32°C
Rücklauftemp. IST		23°C
Statusmeldung		

Menüs und Parameter einstellen (Beispiel: Grunddaten einstellen)

bisherige Einstellung		geänderte Einstellung
<p>Ferien programmieren  6 für Gesamtsystem</p> <hr/> <p>Zeiträume</p> <p>1 >23.07.11 - 30.07.11</p> <p>2 23.07.11 - 30.07.11</p> <p>Solltemperatur 15°C</p> <p>>Start Tag einstellen</p>	<p>Menü auswählen:</p>  <p>> Einsteller  drehen: Menü auswählen, z. B. von Menü 6 zu 7.</p>	<p>Grunddaten  7</p> <hr/> <p>Datum >01.11.11</p> <p>Wochentag Fr</p> <p>Uhrzeit 10:52</p> <hr/> <p>>Tag einstellen</p>
<p>Grunddaten  7</p> <hr/> <p>Datum >01.11.11</p> <p>Wochentag Fr</p> <p>Uhrzeit 10:52</p> <hr/> <p>>Tag einstellen</p>	<p>Parameter auswählen:</p>  <p>> Einsteller  drehen: den zu ändernden Parameter auswählen, z. B. von Zeile 1 Datum zu Zeile 2 Wochentag (in diesem Beispiel 3 Rastpunkte weiterdrehen).</p>	<p>Grunddaten  7</p> <hr/> <p>Datum 01.01.11</p> <p>Wochentag >Fr</p> <p>Uhrzeit 10:52</p> <hr/> <p>>Wochentag einstellen</p>
<p>Grunddaten  7</p> <hr/> <p>Datum 01.11.11</p> <p>Wochentag >Fr</p> <p>Uhrzeit 10:52</p> <hr/> <p>>Wochentag einstellen</p>	<p>Parameter Wochentag von Freitag auf Dienstag ändern:</p>  <p>> Einsteller  drücken: Parameter auswählen</p>  <p>> Einsteller  drehen: Parameter ändern,</p>  <p>> Einsteller  drücken: Änderung übernehmen.</p>	<p>Grunddaten  7</p> <hr/> <p>Datum 01.11.11</p> <p>Wochentag >Di</p> <p>Uhrzeit 10:52</p> <hr/> <p>>Wochentag einstellen</p>

Energie sparen

> Beachten Sie hierzu die Betriebsanleitung.

<p> Raumsolltemperatur einstellen</p>	<p>HK2  2</p> <p>Parameter</p> <hr/> <p>Betriebsart</p> <p>Auto </p> <p>Raumsolltemp. >20°C</p> <p>Absenktemperatur 15°C</p> <hr/> <p>>Raumsolltemperatur wählen</p>	<p>> Stellen Sie das Menü 2 für die Heizkreisparameter ein.</p> <p>> Stellen Sie die gewünschte Raumsolltemperatur ein (Einstellbereich: 5 - 30°C).</p>
<p> Absenktemperatur einstellen</p>	<p>HK2  2</p> <p>Parameter</p> <hr/> <p>Betriebsart</p> <p>Auto </p> <p>Raumsolltemp. 20°C</p> <p>Absenktemperatur > 15°C</p> <hr/> <p>>Raumsolltemperatur wählen</p>	<p>> Stellen Sie das Menü 2 für die Heizkreisparameter ein.</p> <p>> Stellen Sie die gewünschte Absenktemperatur ein (Einstellbereich: 5 - 30°C).</p>
<p> Warmwassertemperatur einstellen</p>	<p>Warmwasser  3</p> <p>Parameter</p> <hr/> <p>Betriebsart >Auto </p> <p>Speichertemp Soll 50°C</p> <p>Speichertemp IST 60°C</p> <p>°C</p> <hr/> <p>>Betriebsart wählen</p>	<p>> Stellen Sie das Menü 3 für die Warmwasserparameter ein.</p> <p>> Stellen Sie die gewünschte Min. Warmwassertemperatur ein (Einstellbereich: 40 - 70°C).</p>